

HILFSMITTEL-KATALOG

# HELPLINE

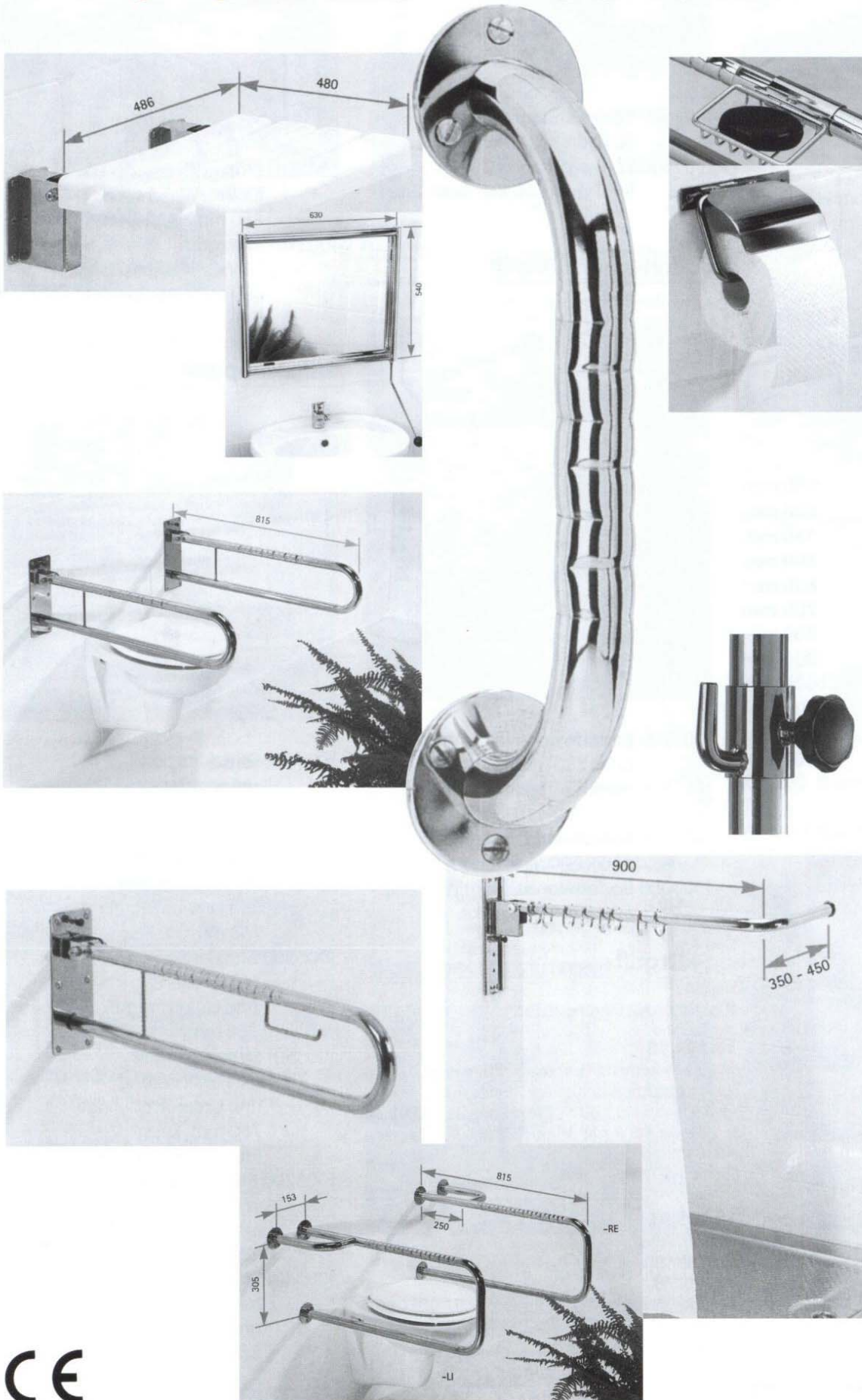

**TRanspo** Reha Med GmbH

Technik zur Unterstützung der Rehabilitation und Pflege von Menschen

- Hubwannen
- Pflegewannen
- Sitzlifter
- Liegelifter
- Mehrzwecklifter
- Aufrichtlifter
- Deckenlifter
- Gurllifter
- Duschwagen
- Haltegriffe
- Steckbecken-Reinigungs- und Desinfektionsgeräte
- Pflegemöbel
- u.v.m.

CE

# WC-Bereich

## Haltegriff

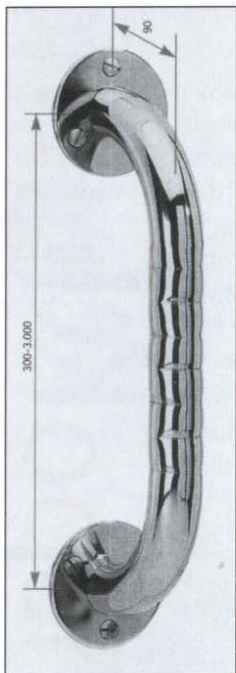

1000100	<b>Haltegriff</b>	<b>300 mm</b>
1000300	<b>Haltegriff</b>	<b>400 mm</b>
1000400	<b>Haltegriff</b>	<b>450 mm</b>
1000600	<b>Haltegriff</b>	<b>500 mm</b>
1000700	<b>Haltegriff</b>	<b>600 mm</b>
1000900	<b>Haltegriff</b>	<b>700 mm</b>
1001100	<b>Haltegriff</b>	<b>800 mm</b>
1001200	<b>Haltegriff</b>	<b>900 mm</b>
1001300	<b>Haltegriff</b>	<b>1000 mm</b>
1001400	<b>Haltegriff</b>	<b>1100 mm</b>
1001500	<b>Haltegriff</b>	<b>1500 mm</b>
1001600	<b>Haltegriff</b>	<b>2000 mm</b>

## Winkelstützgriff

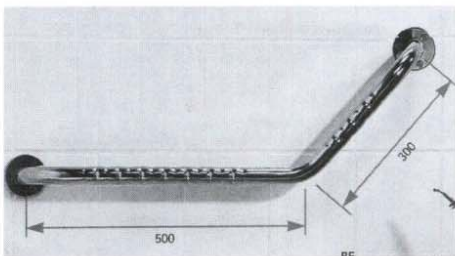

1002300	<b>Winkelstützgriff</b>	135 Grad gewinkelt, rechts
1002400	<b>Winkelstützgriff</b>	135 Grad gewinkelt, links

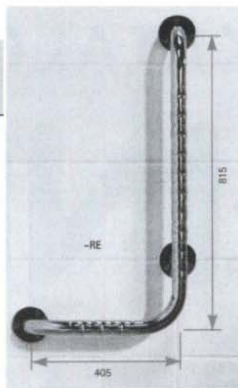

1002500	<b>Winkelstützgriff</b>	90 Grad gewinkelt, rechts
1002600	<b>Winkelstützgriff</b>	90 Grad gewinkelt, links

## Bodenwandstützgriff



1002700	<b>Bodenwandstützgriff</b>	815 x 760 mm, rechts
1002800	<b>Bodenwandstützgriff</b>	815 x 760 mm, links
1002900	<b>Bodenwandstützgriff</b>	600 x 700 mm, rechts
1003000	<b>Bodenwandstützgriff</b>	600 x 700 mm, links

## Stützgriff

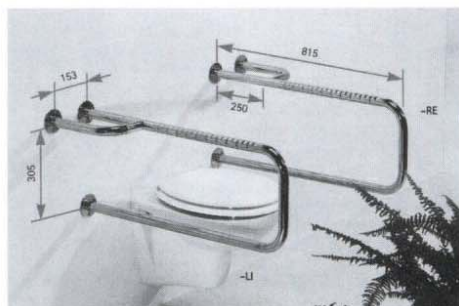

1003200	<b>Stützgriff</b>	für WC Ausladung 815 mm, rechts
1003300	<b>Stützgriff</b>	für WC Ausladung 815 mm, links

## Stützgriff

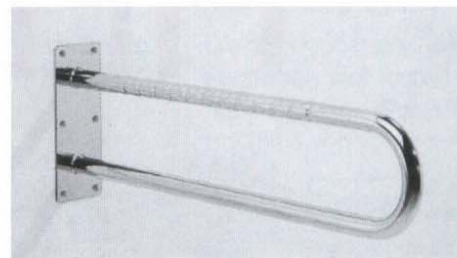

1003601	<b>Stützgriff</b>	für WC/Waschtisch 850 mm, rechts/links
1003701	<b>Stützgriff</b>	für WC/Waschtisch 600 mm, rechts/links

## Stützklappgriff



1005400	<b>Stützklappgriff</b>	mit Arretierung und Unterarmauflage 760 mm, rechts
1005401	<b>Stützklappgriff</b>	mit Fallsicherung und Unterarmauflage 760 mm, rechts
1005500	<b>Stützklappgriff</b>	mit Arretierung und Unterarmauflage 760 mm, links
1005501	<b>Stützklappgriff</b>	mit Fallsicherung und Unterarmauflage 760 mm, links (auch in 850 mm lieferbar)
1005200	<b>Stützklappgriff</b>	mit Arretierung und Unterarmauflage 850 mm, rechts
1005301	<b>Stützklappgriff</b>	mit Fallsicherung und Unterarmauflage 850 mm, links

# WC/Waschtisch-Bereich

## Stützklappgriffe

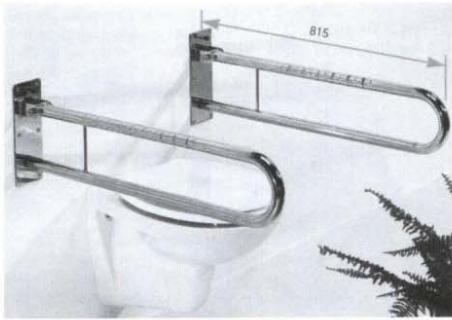

- 1005600 **Stützklappgriff**  
für Toilette  
850 mm, rechts/links
- 1005700 **Stützklappgriff**  
für Toilette  
600 mm, rechts/links

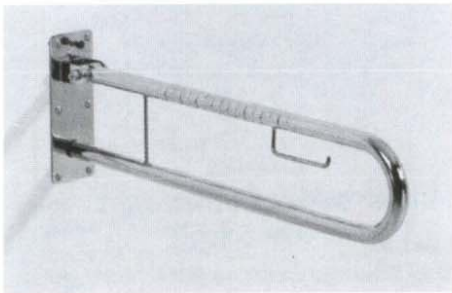

- 1005601 **Stützklappgriff**  
mit Toilettenpapierhalter  
850 mm, rechts/links
- 1005701 **Stützklappgriff**  
mit Toilettenpapierhalter  
600 mm, rechts/links

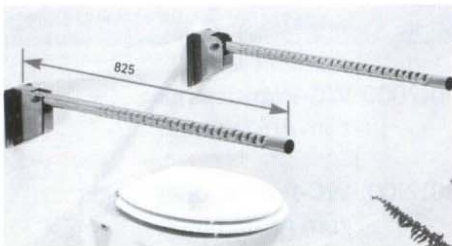

- 1006300 **Stützklappgriff** rechts/links

## Kippspiegelgarnitur

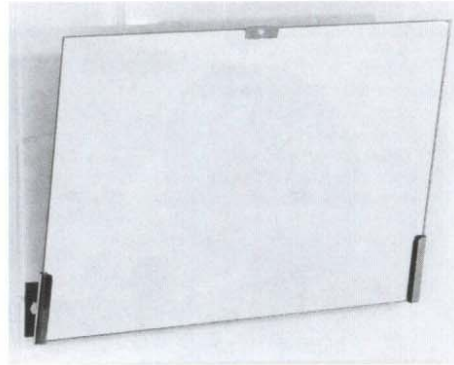

- 1008200 **Satz-Kippspiegelgarnitur**  
Spiegelgröße 600 x 500 mm  
(Spiegel sind zus. zu bestellen.)



- 1008400 **Kippspiegel-Edelstahl-Rohr-rahmen**

## Waschbeckenstützgriff



- 1009700 **Waschbeckenstützgriff**  
500 mm, rechts
- 1009800 **Waschbeckenstützgriff**  
500 mm, links

## Handtuchhalter

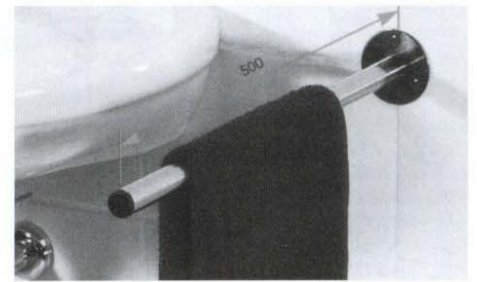

- 1009900 **Handtuchhalter**  
1-armig

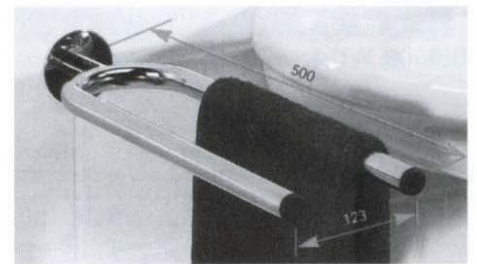

- 1010000 **Handtuchhalter**  
2-armig



- 1010200 **Badetuchhalter**  
Länge 600 mm
- 1010300 **Badetuchhalter**  
Länge 800 mm
- 1010400 **Badetuchhalter**  
Länge 1000 mm

## Siphonschutzbogen

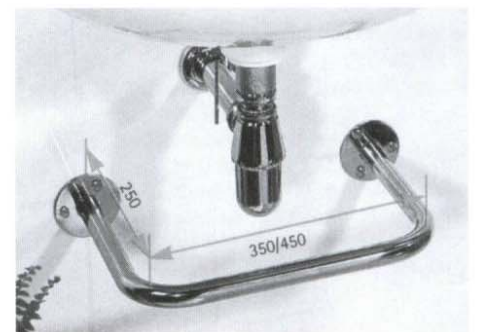

- 1010100 **Siphonschutzbogen**  
25 x 350 x 250 mm
- 1010101 **Siphonschutzbogen**  
25 x 450 x 250 mm

# Bad und WC-Bereich

## WC-Ersatzpapierhalter

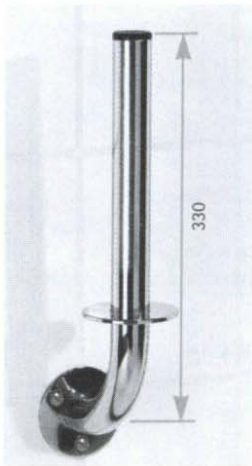

1010500 WC-Ersatzpapierhalter

## WC-Bürstengarnitur

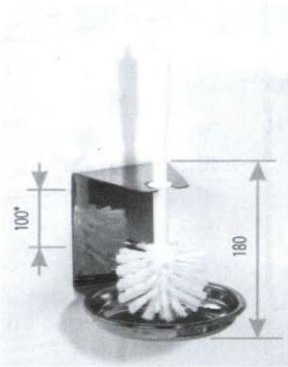

1010601 WC-Bürstengarnitur  
m. Tropfschale

## Kleiderhaken



1010900 Kleiderhaken  
1-fach

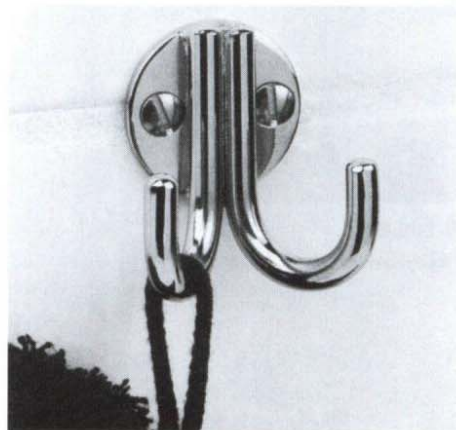

1011602 Kleiderhaken  
2-fach

## Seifenkörbchen

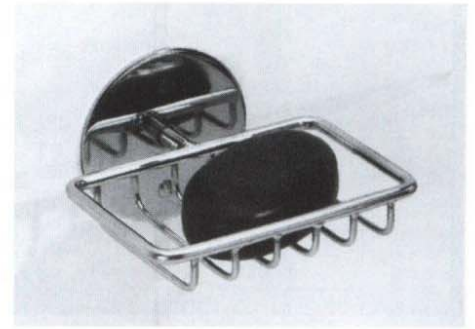

1011800 Seifenkörbchen  
für Wandmontage

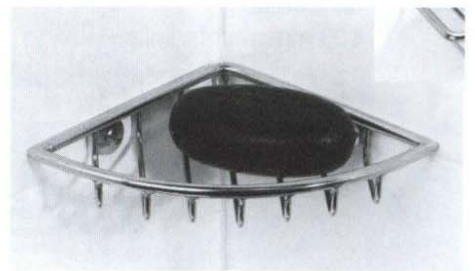

1011900 Seifenkörbchen  
für Eckmontage

## WC-Papierhalter

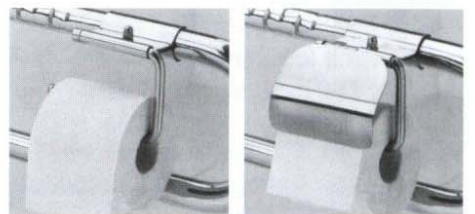

1012000 WC-Papierhalter  
zum Anklebmen

1012100 WC-Papierhalter  
zum Anklebmen  
mit Blattstopper

## Seifenkörbchen

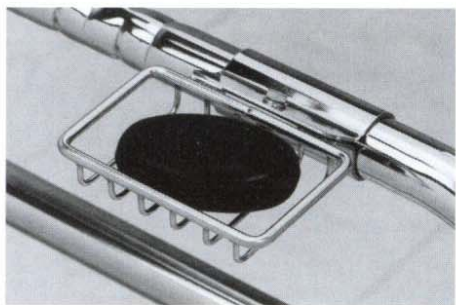

1011700 Seifenkörbchen  
zum Anklebmen

# Bad und WC-Bereich/Umsetzhilfen

## WC-Papierhalter



1012200  
**WC-Papierhalter**  
mit Wandplatte  
150 x 150 mm



1012301  
**WC-Papierhalter**  
mit Blattstopper



1012300  
**WC-Papierhalter**  
mit Wandplatte  
150 x 25 mm



1012201  
**WC-Papierhalter**  
mit Blattstopper



1012400  
**WC-Papierhalter**  
mit Diebstahlsicherung

## Umsetzhilfe für Rollstuhlfahrer

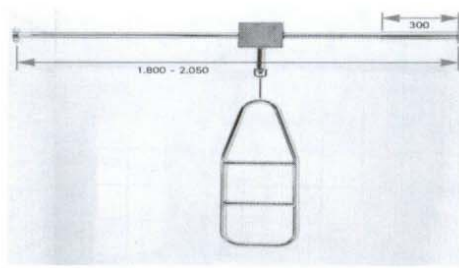

1012800 **Umsetzhilfe**  
Wand-Wandmontage  
– Laufrohr bis 2200 mm  
– Laufwagen mit Arretierung  
– Edelstahl-Leiterelement  
3-sprossig, Fingergriff

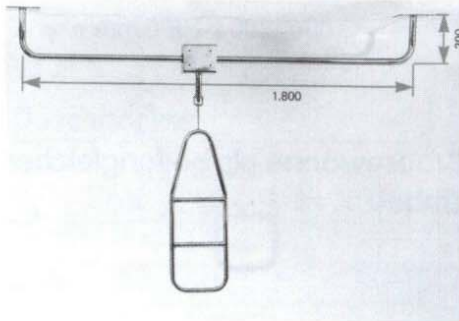

1012900 **Umsetzhilfe**  
zur Deckenmontage  
– Laufrohr bis 1800 mm  
– Laufwagen mit Arretierung  
– Edelstahl-Leiterelement  
3-sprossig, Fingergriff

## Umsetzhilfe

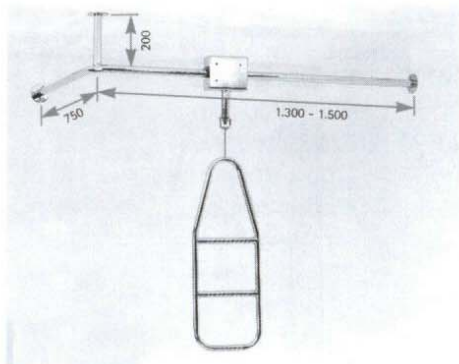

1013000 **Umsetzhilfe**  
Übereckmontage  
750 x 1500 mm  
– andere Längen auf Anfrage  
– Laufwagen mit Arretierung  
– Edelstahl-Leiterelement  
3-sprossig, Fingergriff

## Umsetzhilfe

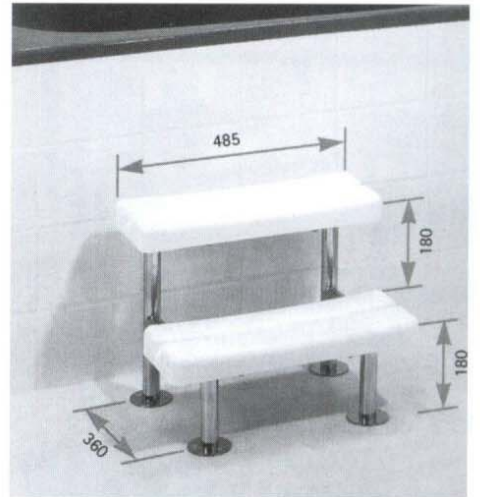

1016300 **Trittstufe**  
1-stufig, H = 180 mm  
1016400 **Trittstufe**  
2-stufig, H = 360 mm  
1016500 **Trittstufe**  
3-stufig, H = 540 mm

# Dusch-Bereich

## Duschvorhangstangen

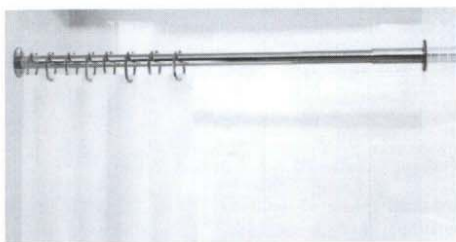

- 1018300 **Duschvorhangstange**  
900 mm, Ø = 25 mm  
mit einem festen und einem  
verstellbaren Wandflansch
- 1018400 **Duschvorhangstange**  
1200 mm, Ø = 25 mm  
mit einem festen und einem  
verstellbaren Wandflansch  
\* ohne Vorhang und Ringe

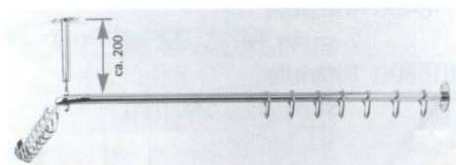

- 1018500 **Duschvorhangstange**  
in Winkelausführung  
900 x 900 mm, Ø = 25 mm  
mit Deckenstutzen
- 1018600 **Duschvorhangstange**  
in Winkelausführung  
1400 x 1400 mm, Ø = 25 mm  
mit Deckenstutzen  
\* ohne Vorhang und Ringe

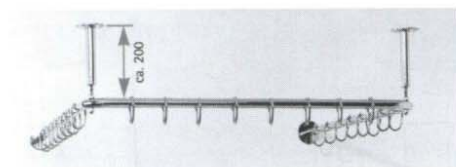

- 1018700 **Duschvorhangstange**  
in U-Form  
900 x 900 x 900 mm,  
Ø = 25 mm  
mit zwei Deckenstutzen
- 1018800 **Duschvorhangstange**  
in U-Form  
1500 x 1500 x 1500 mm,  
Ø = 25 mm  
mit zwei Deckenstutzen  
\* ohne Vorhang und Ringe

## Vorhangringe/Duschvorhänge

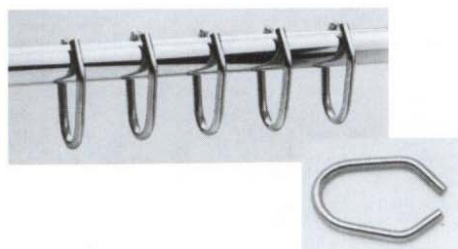

- 1018900 **Vorhangringe**  
aus Edelstahl Ø 25 mm
- 1018901 **Vorhangringe**  
aus Kunststoff Ø 25 mm
- 1018902 **Duschvorhang**  
Größe 1800 x 1800 mm  
weiß
- 1018903 **Duschvorhang**  
Größe 1800 x 2000 mm  
türkis

## Brausewanne als bodengleicher Einbau



- 1019000 **Brausewanne**  
900 x 900 mm
- 1019001 **Brausewanne**  
1100 x 1100 mm
- 1019100 **Einbauzarge**  
für Duschboden  
900 x 900 mm
- 1019101 **Einbauzarge**  
für Duschboden  
1100 x 1100 mm

## Duschhandläufe

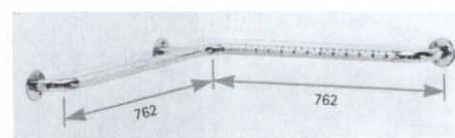

- 1019200 **Duschhandlauf**  
762 x 762 mm, rechts/links

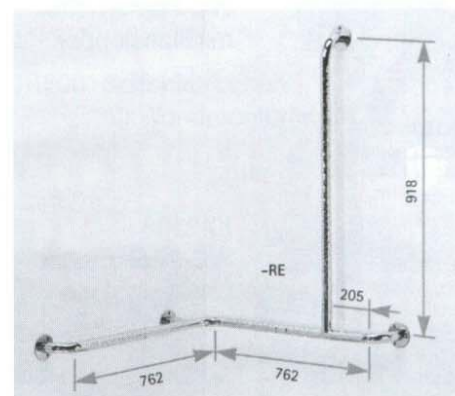

- 1019300 **Duschhandlauf**  
m. Senkrechtstütze  
762 x 762 x 918 mm, rechts
- 1019301 **Duschhandlauf**  
m. Senkrechtstütze  
762 x 762 x 1100 mm, rechts
- 1019400 **Duschhandlauf**  
m. Senkrechtstütze  
762 x 762 x 918 mm, links
- 1019401 **Duschhandlauf**  
m. Senkrechtstütze  
762 x 762 x 1100 mm, links

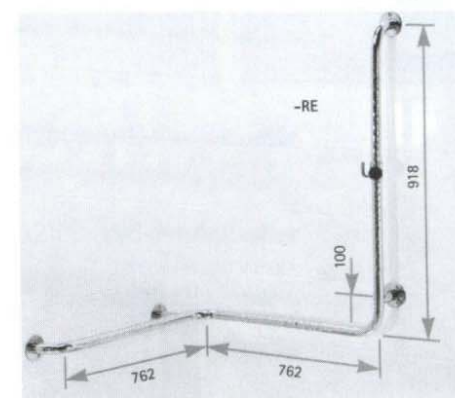

- 1019500 **Duschrundlaufkombination**  
762 x 762 x 918 mm, rechts
- 1019600 **Duschrundlaufkombination**  
762 x 762 x 918 mm, links

**Option: zum Mehrpreis Brauseaufsteckschieber auf Seite 7.**

# Dusch-Bereich

## Duschspritzschutz

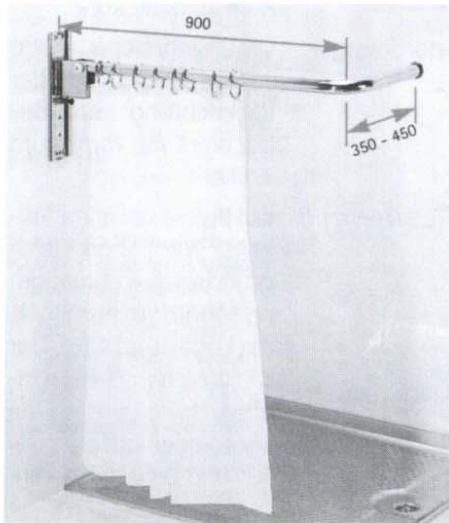

- 1020800 **Duschspritzschutz** als Vorhanghalter hochklappbar und in der Höhe 5-fach um je 45 mm verstellbar, mit Arretierung rechts/links
- 1020801 **Duschspritzschutz** jedoch nicht höhenverstellbar  
\* ohne Vorhang und Ringe

## Duschklappsitz

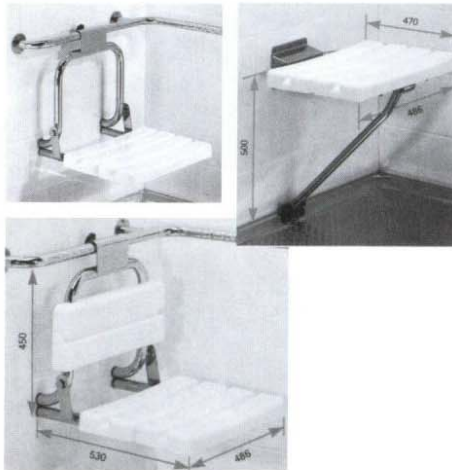

- 1021400 **Duschklappsitz** einhängbar ohne Rückenlehne
- 1021500 **Duschklappsitz** Wandmontage mit Boden

## Duschklappsitz

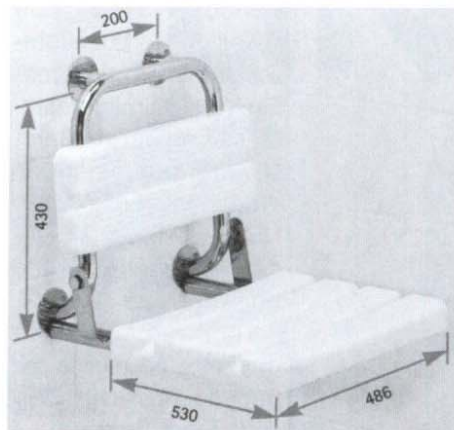

- 1022100 **Duschklappsitz** Wandmontage mit Rückenlehne

## Duschhocker

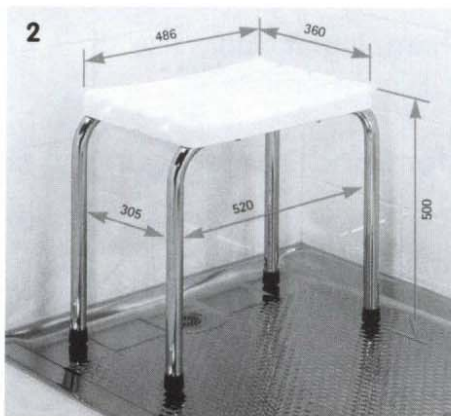
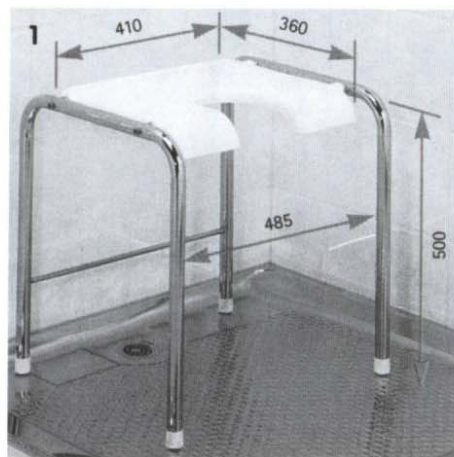

- 1022500 **Duschhocker** (Bild 1) mit Kunststoffstuhl und Hygieneöffnung
- 1022600 **Duschhocker** wie Bild 1 jedoch mit Kunststoffstuhl und geschlossener Sitzfläche
- 1022800 **Duschhocker** (Bild 2) mit geschlossenem Naßsitzmodul, weiß, 500 mm hoch

## Brauseaufsteckschieber



- 1012500 **Brauseaufsteckschieber** für Winkelstückaufnahme
- 1012600 **Brauseaufsteckschieber** für Winkelstückaufnahme

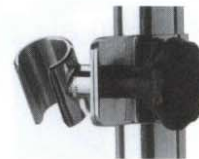

- 1012701 **Brauseaufsteckschieber** für Schlauchaufnahme

## Brauseschieber



- 1023400 **Kunststoff-Brauseschieber**

## Duschklappsitz

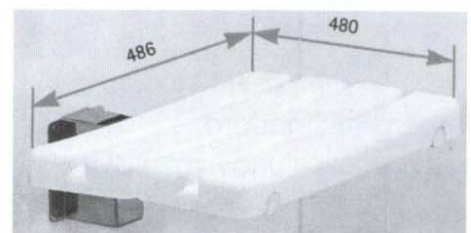

- 1023500 **Duschklappsitz** zur Wandmontage mit Naßsitzmodulen

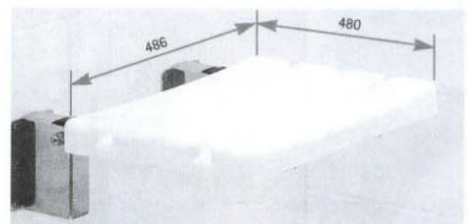

- 1024100 **Duschklappsitz** zur Wandmontage mit 2 Gehäusen, Fallsicherung und Naßsitzmodulen

## Informationen zur Leistung

Unser Griffe-Programm wird **Standard in EDELSTAHL hochglanzpoliert**, oder auf Extra Wunsch in EDELSTAHL matt gebürstet, geliefert.

Gegen Aufpreis können Sie bei uns auch die meisten Artikel in einer **EDELSTAHL-pulverbeschichteten** Ausführung in **RAL-Farbe** bekommen.

**Material:** Chromnickelstahl Werkstoff 1.4301 Verwendet wird u. a. Edelstahlrohr 32 x 1,5/25 x 1,5 mm mit einem Befestigungsflansch 78 x 3,0 mm

**Fertigung:** nach DIN-Norm für Edelstahlverarbeitung

**Befestigungsmaterial:**

Standard wird ein Kunststoffdübel mit den jeweiligen Edelstahlschrauben 6 x 60 mm nach DIN 95 mitgeliefert. Diese sind nur zur Befestigung an folgenden Wandtypen: Beton (B25), Naturstein (dichtes Gefüge), Vollziegel (M20) und Kalksandstein (KS 12). Bei anderen Wandtypen muß eine Fachfirma der Befestigungstechnik hinzugezogen werden.

**Maße:** Die angegebenen Maße verstehen sich von Mitte Rohr zu Mitte Rohr.

**Anordnung:** Die angegebenen Maße verstehen sich aus der Blickrichtung des Betrachters von vorne zum Artikel.

**Preis/Leistung:** Die Preise bei allen Artikeln verstehen sich grundsätzlich immer ohne Montage, pro Stück, ab Lager und zzgl. der gesetzlichen Mehrwertsteuer. Alle Lieferungen unterliegen unseren Liefer- und Zahlungsbedingungen.

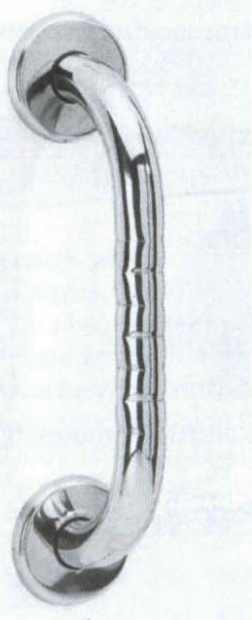

**Fingergriff Standard**  
grifffreundlich und hygienisch

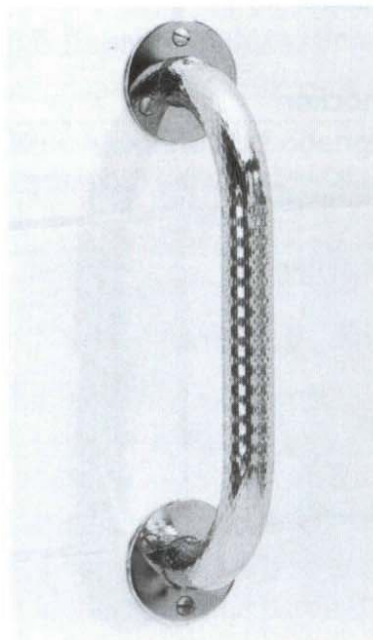

**Therapiegriff wahlweise**  
mit Rautenprägung

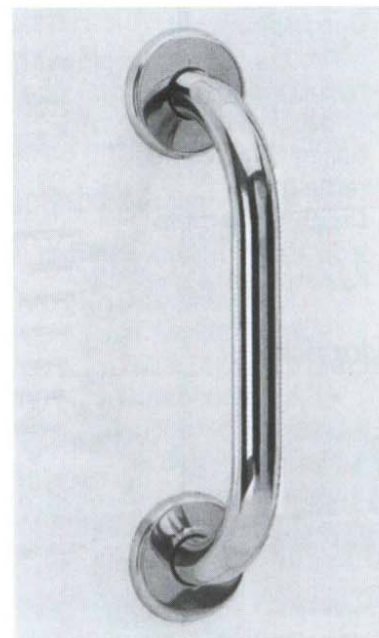

**Glatt wahlweise**  
mit polierter Oberfläche

**Weitere Artikel, Größen oder Sonderanfertigungen sind auf Anfrage möglich !**



**TRanspoRehaMed** GmbH  
Technik zur Unterstützung der Rehabilitation und Pflege von Menschen

### Vertrieb & Service

Gartenstr. 9 · 42799 Leichlingen  
Tel. 02175-884101 · Fax 02175-884103  
e-mail: [vertrieb@transporehamed.de](mailto:vertrieb@transporehamed.de)  
[www.transporehamed.de](http://www.transporehamed.de)

Ein Unternehmen der Familie Horn ✓